

**MANUALUL UTILIZATORULUI  
MOTOSAPA G70D**

**MAT MAGRIT SA**

**CRAIOVA  
Str. Sararilor Nr. 3  
0251-439345  
0251-543166**





Vă mulțumim pentru alegerea făcută prin  
achiziționarea motosapei companiei noastre.

### **SPECIFICAȚII MOTOSAPA G70D**

|                                |                                      |
|--------------------------------|--------------------------------------|
| Motosapa Modelul               | G70D                                 |
| Adâncime frezare (mm)          | 150 – 300                            |
| Cutie de viteze:               | 2 trepte înainte<br>1 treapta înapoi |
| Ambreiaj ;                     | multidisc                            |
| Capacitate ulei transmisie (L) | 2.2                                  |
| Model Motor Motor              | 188F                                 |
| Putere maxima CP (kw) / rpm    | 9 (6.6) la 3600 rot./min             |
| Moment maxim (n.m / rpm)       | 13.2/2500                            |
| Greutate(nealimentata). (Kg)   | 114                                  |

## Utilizare și întreținere

### CUPRINS

|  |    |
|--|----|
| 1. CUVÂNT ÎNAINTE .....                                  | 3  |
| 2. INSTRUCȚIUNI DE SIGURANȚĂ .....                       | 4  |
| 3. LOCAȚII ETICHETE DE SIGURANȚĂ .....                   | 6  |
| 4. DOMENIU DE UTILIZARE .....                            | 7  |
| 5. IDENTIFICAREA COMPONENTELOR.....                      | 7  |
| 6. OPERATIUNI PREMERGATOARE PUNERII IN<br>FUNCTIUNE..... | 7  |
| 7. PORNIREA MOTORULUI .....                              | 9  |
| 8. INCEPEREA LUCRULUI.....                               | 12 |
| 9. ÎNTREȚINERE .....                                     | 14 |
| 10. TRANSPORTAREA / DEPOZITAREA.....                     | 19 |
| 11. DEPANARE.....  | 20 |
| 12. SPECIFICAȚII.....                                    | 21 |

Acest manual conține informații privind funcționarea și întreținerea motosapei, care se bazează pe cele mai recente informații despre produs disponibile la momentul aprobării pentru imprimare. Ne rezervăm dreptul de a face modificări fără preaviz și fără nici o obligație pentru modificari.

Acest manual ar trebui să fie considerat ca făcând parte din motosapa, și să rămână cu ea, dacă acesta este revânduta.

Acordați o atenție deosebită afirmațiilor precedate de următoarele cuvinte.

**AVERTISMENT** Indică o mare posibilitate de rănire gravă sau deces, dacă nu sunt respectate instrucțiunile.

**ATENȚIE:** Indică o posibilitate de vătămare corporală sau deteriorarea echipamentului, dacă nu sunt respectate instrucțiunile.

**NOTĂ:** Oferă informații utile.

În cazul în care apare o problemă, sau dacă aveți întrebări despre motosapa, vă rugăm să consultați un dealer autorizat.

**AVERTISMENT:** motosapa este conceputa pentru a oferi servicii sigure și de încredere în cazul în care funcționează în conformitate cu instrucțiunile. Citiți și înțelegeți Manualul de utilizare înainte de a o folosi. Nerespectarea acestui lucru poate duce la vătămări corporale sau deteriorarea echipamentului.

## INSTRUCȚIUNI DE SIGURANȚĂ

### AVERTISMENT

Responsabilitatea operatorului:

-Manevrarea unei motosape în stare proastă de funcționare sau discutabilă ar putea duce la răniri grave.

□ Asigurați-vă că toate dispozitivele de siguranță sunt în stare de funcționare.

□ Asigurați-vă că toate aparaturile de protecție sunt la locul lor.

- Asigurați-vă că știți cum să opriți motorul și freza, rapid, în caz de urgență.

□ Păstrați un control ferm pe coarne, acestea putând avea tendința de a seridica în timpul cuplării ambreiajului.

### AVERTISMENT

□ Nu permiteți nimănui fără o pregătire corespunzătoare pentru a folosi acestă motosapa , pentru a evita un prejudiciu.

-Purtați pantofi robusti(cu bombeu rigid)

Folosirea acestei motosape desculț sau cu pantofi sau sandale tip deschise crește riscul de rănire.

□ Îmbrăcămintea lejeră poate fi prinsă de piesele mobile, crescând riscul de rănire.

□ Fii în alertă, atunci când folosești această motosapa pentru ca dacă ești obosit, bolnav sau sub influența alcoolului sau a drogurilor aceste lucruri putând duce la vătămări corporale grave.

□ Pastrati o distanta suficienta fata de alte persoane in timpul lucrului.

□ Fii sigur ca maneta de ambreiaj functioneaza si este reglata in mod corespunzator.

Siguranța copiilor

-Nu lasati copii nesupravegheati aproape de zona de lucru a motosapei.

Pericolul de aruncat obiecte din sol:

- Obiectele lovițe de cutite pot fi aruncate de acestea, cu forță mare și pot cauza leziuni grave.
- Înainte de frezarea solului, curatați zona de lucru de crengi, pietre mari, sârmă, sticla, etc
- Se lucrează doar la lumina zilei.
- Bucăți aruncate din cutitele uzate sau deteriorate pot provoca accidente grave. Inspectați întotdeauna cutitele înainte de utilizare.

#### AVERTISMENT

Pentru a asigura o funcționare sigură:

Nu păstrați combustibil la îndemâna copiilor.

- Alimentarea cu combustibil se face într-o zonă bine ventilată, cu motorul oprit.
- Lăsați motorul să se răcească înainte de realimentare. Vaporii de combustibil se pot aprinde.
- Motorul și sistemul de evacuare devin foarte fierbinți în timpul funcționării și rămân fierbinți pentru o vreme după oprire. Nu atingeți componentele fierbinți ale motorului, pot provoca arsuri și pot aprinde unele materiale.
- Evitați să atingeți un motor cald sau sistemul de evacuare.
- Lăsați motorul să se răcească înainte de a efectua întreținerea sau depozitarea în interior a motosapei.

Pericolul otrăvirii cu monoxid de carbon

Gazele de evacuare conțin monoxid de carbon otrăvitor, un gaz incolor și inodor. Respirația lângă sistemul de evacuare poate duce la pierderea conștienței sau chiar la moarte.

- Dacă aveți motorul într-o zonă unde spațiul este limitat sau chiar parțial închis, aerul pe care îl respirați ar putea conține o cantitate periculoasă de gaze de eșapament, de aceea trebuie să asigurați o ventilație adecvată.

#### Functionarea pe panta

- Atunci când frezați solul pe pante, nu lucrați cu rezervorul de combustibil plin pentru a evita scurgerile de combustibil.
- Fiți foarte atenți atunci când schimbați direcția motocultorului pe o pantă.
- Nu folosiți motocultorul pe o pantă mai mare de 10 °
- Unghiul maxim de folosire în condiții de siguranță indicat este cu un scop de referință și ar trebui stabilit în funcție de tipul de motosapa. Înainte de pornirea motorului, asigurați-vă că nu este deteriorată motosapa și este în stare bună. Pentru siguranța dumneavoastră și pentru ceilalți, exercitați grijă extremă atunci când se utilizează motosapa în sus sau în jos pe dealuri.

#### ETICHETE DE SIGURANȚĂ -LOCAȚII

Aceste etichete vă avertizează despre pericolele potențiale care pot provoca vătămări corporale grave. Citiți etichetele, notele și precauțiile de siguranță descrise în acest manual cu atenție.

Dacă o etichetă se dezlipiște sau devine greu de citit, contactați distribuitorul pentru a o înlocui.

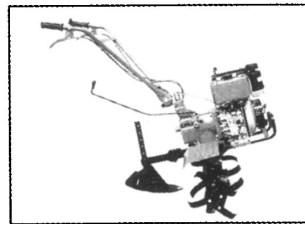
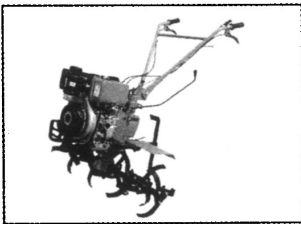



## DOMENII DE UTILIZARE

MOTOSAPA este potrivita pentru cultivarea solului, pante cu înclinare mai mică de 10%.

Pentru parcele puternic inburuienate, scoateți buruienile înainte de a utiliza motosapa sa frezeze solul.

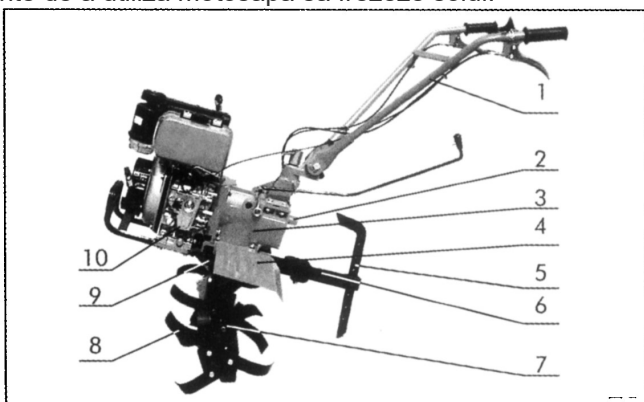

## COMPONENTA DE IDENTIFICARE

- |                       |                             |
|-----------------------|-----------------------------|
| (1) coarne asamblate  | (2) aparatoare priza putere |
| (3) cutie viteze      | (4) aparatoare noroi        |
| (5) timona            | (6) brat timona             |
| (7) freze asamblate   | (8) cutite                  |
| (9) transmisie finala | (10) motor Diesel           |

## Operatiuni premergătoare punerii în funcțiune

### 1. Ulei de motor

ATENȚIE: Rularea motorului cu un nivel scăzut de ulei va provoca daune grave ale motorului.

- Scoateți capacul de umplere cu ulei și ștergeți joja de ulei.
- Puneți joja în gâtul de umplere cu ulei, și verificați nivelul!

• Dacă nivelul este scăzut, completați uleiul până la partea de sus a gâtului de umplere cu ulei.

Folosiți ulei de calitate premium 4-timpuri ulei de motor, recomandarea noastră este **SAE 15W-40**

**ATENȚIE:** Utilizarea uleiului neconform sau 2 timpi ar putea scurta durata de viață a motorului.

SAE 15W-30 este recomandat pentru uz general, la orice temperatura. Alte vâscozități prezentate în graficul de mai jos ar putea fi utilizate atunci când, la temperatura medie din zona dvs. se încadrează în intervalul indicat.

**Primul schimb se va face la 20 ore de funcționare, apoi la 50 ore!**

- (1) gat umplere
- (2) de nivel superior
- (3) de nivel inferior

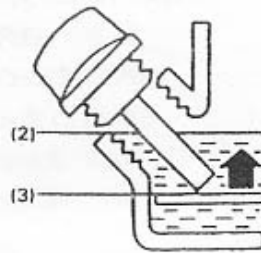
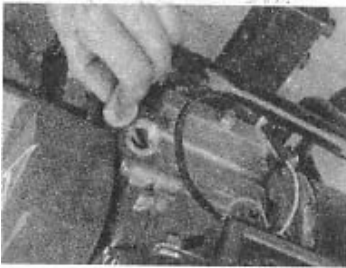
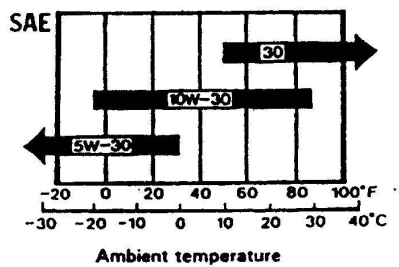

## 2. ULEI TRANSMISIE

Așezați motosapa pe o suprafață plană și scoateți capacul de umplere cu ulei.

Uleiul ar trebui să fie la același nivel cu marginea inferioară a orificiului de umplere cu ulei.

Adăugați cantitatea maximă de ulei de motor de calitate (**SAE 15W-40**), dacă nivelul este scăzut.

### 3. Filtrul de aer

Verificați să fie curat. Infundarea filtrului ducând la deteriorarea motorului.

- Nu umpleți la refuz rezervorul de combustibil (nu ar trebui să existe combustibil în gâtul de umplere). După realimentare asigurați-vă că, capacul rezervorului este închis corect și în siguranță.

- Evitați contactul repetat sau prelungit cu pielea sau inhalarea vaporilor.

## **PORNIREA MOTORULUI**

**ATENȚIE:** Asigurați-vă că ambreiajul este decuplat și maneta schimbătorului de este în poziția neutră pentru a împiedica mișcarea bruscă necontrolat, în cazul pornirii motorului. Ambreiajul este decuplat trăgând de maneta și decuplat și prin eliberarea manetei.

1. Rotiți robinetul de combustibil în poziția ON, verificați dacă acesta este strâns.

-În primele 30 ore de funcționare nu depășiți 60-70% din puterea motorului.

-Utilizați pentru baie de ulei numai ulei de bună calitate 15W40 clasificare API SJ/CF

-Controlati frecvent nivelul in baia de ulei(mai ales in timpul rodajului.**Nivelul scazut de ulei poate cauza defectiuni foarte mari ale motorului ! De asemenea un nivel al uleiului prea mare poate provoca o crestere brusca a turatiei !**

-Cind nu utilizati motosapa mai mult de 20 zile, se recomanda golirea rezervorului de combustibil pentru evitarea formarii unor depozite pe fundul acestuia.La umplerea rezervorului se va utiliza un filtru pentru a evita patrunderea impuritatilor si se va lasa cca 1cm liber pentru a da posibilitate combustibilului sa se dilate.

La temperaturi scazute(-10 C)aditivati combustibilul cu aditivi corespunzatori pentru a evita formarea parafinei

### **Folositi numai motorina de calitate !**

Nu fumati in timpul alimentarii cu combustibil si tineti cont ca vaporii acestuia sunt toxici !

### **Pornirea la rece.**

- puneti acceleratia la cca.1/2
- cu ajutorul sforii de pornire,se aduce pistonul in faza de compresie.si se lasa lent sa revina la loc minerul sforii.
- apasati maneta decompresorului(maneta rosie de pe capacul chiulasei)

-se trage energic de minerul sforii pina la capat si se lasa sa revina usor sfoara ghidind-o cu mina.

-dupa pornirea motorului, lasati sa functioneze motorul o perioada in gol inainte de inceperea lucrului.Aceasta perioada trebuie sa fie de 0,5 pina la 5 minute in functie de temperatura

mediului ambiant(cu cit e mai cald cu atit se lasa sa functioneze mai putin in gol.

4. Mutați maneta accelerației ușor spre dreapta.

(1) Manetă de accelerație

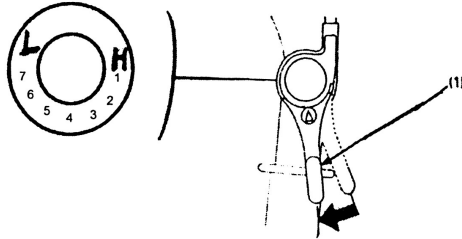

5. Trageți de mânerul demarorului până când simțiți o rezistență, reveniți cu mânerul sforii la capăt, apoi trageți rapid.

ATENȚIE: Nu lăsați mânerul demarorului să revină singur înapoi la motorului. Readuceți-l ușor pentru a preveni deteriorarea demarorului.

(1) capac pornire

6. Cand motorul se incalzeste, deschide treptat șocul.

(1) maneta șocului

(2) deschis

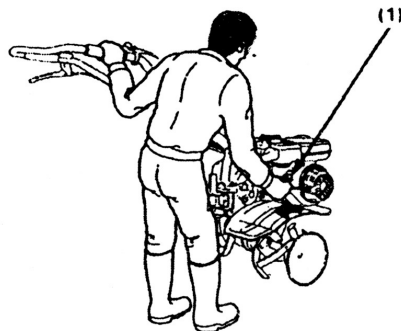

## INCEPEREA LUCRULUI

### 1. Reglarea înălțimii

ATENȚIE: Înainte de a regla coarnele, așezați motosapa pe o suprafață plană.

Pentru a regla

înălțimea  
coarnelelor , slăbiți  
surubul de reglare,  
selectați găurile  
corespunzătoare și  
strângeți după  
reglare.

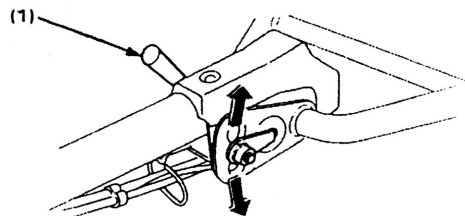

(1) maneta de reglare

### 2. Ajustarea adâncimii de frezat solul

Reglarea adâncimii de arat se poate face poziționând timona  
mai sus sau mai jos în funcție de necesitate.

(1) caseta prindere

(2) bolt caseta

(3) orificiu blocare

4) timona (5) bolt  
timona

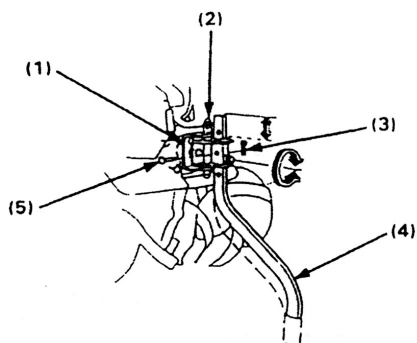

### 3. Ambreiaj

Funcționarea  
ambreiajului

Ambreiajul cuplează și  
decuplează mișcarea  
de la motor la  
transmisie.

Când maneta ambreiajului este stansă ambreiajul este  
decuplat și mișcarea este transmisă.

Când maneta este eliberată, ambreiajul este cuplat și mișcarea se transmite.

**ATENȚIE:** Reduceți turatia motorul înainte de a acționa ambreiajul.

#### 4. Selecția vitezelor

Maneta schimbătorului trebuie să funcționeze în conformitate cu eticheta de viteze atașată la schimbător.

Schimbarea vitezelor:

- Reveniți cu maneta de accelerației în partea extremă dreapta.
  - Eliberați maneta ambreiajului pentru a dezactiva ambreiajul.
  - Deplasați maneta schimbătorului de viteze în poziția dorită.
- NOTĂ: Dacă maneta schimbătorului nu se va angaja în treapta dorită, strângeți maneta ambreiaj și mișcați motosapa ușor pentru a cupla treapta de viteze dorită.
- Strângeți maneta ambreiaj pentru a cupla ambreiajul.

-În condiții normale de utilizare

- Acționați maneta ambreiajului în poziția decuplat și lăsați schimbătorul de viteze în poziția neutră.

(1) PÂRGHIE AMBREIAJ

(2) AMBREIAJ CLUPAT

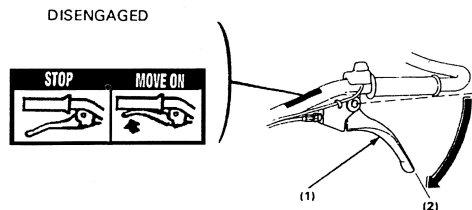

1. Mutați maneta accelerației în totalitate dreapta.

(1) Manetă de accelerație

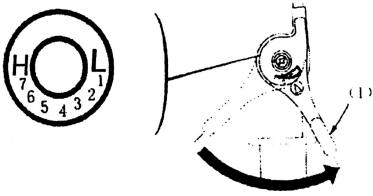

## ÎNȚREȚINERE

Scopul programului de întreținere este de a menține motosapa în cea mai bună stare de lucru.

**AVERTISMENT** Opriți motorul înainte de efectuarea oricărei operații de întreținere. Dacă motorul trebuie să funcționeze, asigurați-vă că zona este bine ventilată. Gazele de evacuare conțin monoxid de carbon otrăvitor.

**ATENȚIE:** Folosiți numai piese de schimb originale. Utilizarea de piese de schimb care nu sunt de o calitate echivalentă poate deteriora motorul.

Program de întreținere

PERIOADA de întreținere.

Efectuați la fiecare lună sau interval de ore de funcționare operațiunile ce se impun după cum urmează:



| perioade de servizare<br>I     |                                      | Zilnic           | La 1 luna sau 20 ore | La fiecare 3 luni sau 50 ore | La fiecare 6 luni sau 100 ore | La fiecare an sau 300 ore |
|--------------------------------|--------------------------------------|------------------|----------------------|------------------------------|-------------------------------|---------------------------|
| Ulei motor                     | Verificati nivelul                   | O                |                      |                              |                               |                           |
|                                | Schimbati                            |                  | O                    | O                            |                               |                           |
| Element filtru aer             | Verificati                           | O                |                      |                              |                               |                           |
|                                | Curatati                             |                  | O(1)                 |                              |                               |                           |
| Filtru combustibil             | curatati                             |                  |                      |                              | O                             |                           |
| Ulei transmisie                | Verificati nivelul                   | O                |                      |                              |                               |                           |
| culbutori                      | Verificati<br>Reajustati<br>distanta |                  |                      |                              |                               | O (2)                     |
| Rezervor combustibil si filtru | Curatati                             |                  |                      |                              |                               | O (2)                     |
| Cablu ambreiaj                 | Reglati                              |                  | O                    |                              | O                             |                           |
| Cablu acceleratie              | Reglati                              |                  |                      |                              |                               | O                         |
| Intinderea curelei             | Reglati                              |                  | O                    |                              | O                             |                           |
| Circuit combustibil            | verificati                           | La fiecare 2 ani |                      |                              |                               |                           |

- (1) Consultați mai frecvent atunci când este motosapa este utilizată în zone cu praf.
- (2) Aceste elemente ar trebui să fie deservite de un dealer autorizat, cu excepția cazului în care proprietarul are instrumentele adecvate și este mecanic calificat.

#### 1. Schimbarea uleiului de motor

Scurgeți uleiul în timp ce motorul este cald pentru a asigura drenajul rapid și complet.

- Scoateți capacul de umplere cu ulei și scurgeți uleiul.
- Umpleți cu uleiul recomandat și verificați nivelul acestuia.

**Capacitate ulei: 1,1 L**

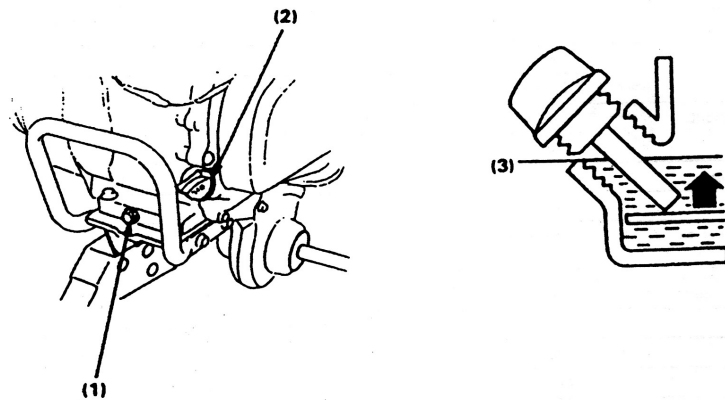

- (1) golire
- (2) buson ulei
- (3) joja

Spălați-vă pe mâini cu apă și săpun după ce ați atins uleiul folosit.

**NOTĂ:** Vă rugăm să aruncați uleiul de motor folosit într-un mod care este compatibil cu mediul înconjurător. Vă sugerăm să-l puneți într-un recipient etanș la serviciul local pentru regenerare. Nu-l arunca la gunoi sau turna pe teren.

## 2. Filtru aer

Un filtru de aer murdar va bloca fluxul de aer in carburator. Pentru a preveni funcționarea defectuoasă a carburatorului, curatati regulat filtrul de aer. Curatati mai frecvent atunci când funcționează motorul în zone cu foarte mult praf.

**ATENȚIE** Nu utilizați niciodată benzină sau solvenți pentru a curățarea elementul filtrului de aer. Un incendiu sau explozie s-ar putea produce.

**ATENȚIE:** Nu lăsați niciodată motorul in funcțiune fără filtrul de aer, va aparea uzura rapidă a acestuia.

- Scoateți piulița-fluture și capacul de la filtrul aer. Scoateți elementele și separati-le. Verificați cu atenție elemente de găuri și înlocuiți-l dacă este deteriorat.

- element de burete: Spalati-l în apă caldă cu săpun, și se lasă să se usuce bine. Scufundați elementul în ulei curat de motor și stoarceți-l foarte bine. Motorul va scoate fum în timpul primei puneri în funcțiune în cazul în care e prea mult ulei lăsat în burete.

- elementul din hârtie: Loviti elementul ușor de mai multe ori de o suprafață tare pentru a îndepărta excesul de mizerie sau suflati cu aer comprimat filtrul de la interior spre exterior. Nu încercați niciodată să periați mizeria, pentru astfel mizeria va intra in fibre.

- (1) element hartie
- (2) prefiltru burete

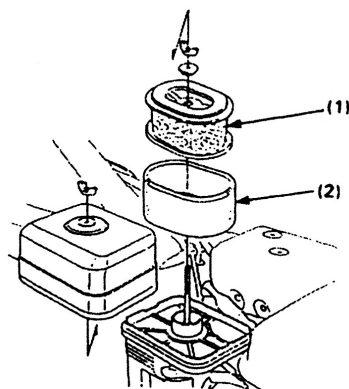

## 3. Filtru carburant

**AVERTISMENT** Benzina este foarte inflamabila și exploziva,

În anumite condiții. Nu fumați și nu permiteți flăcări sau scântei în zonă.

Rotiți robinetul de combustibil în poziția OFF și scoateți cupa filtrului de carburant și O-ringul. Spălați piesele demontate în solvent, le uscați foarte bine și reinstalați-le corespunzător. Rotiți supapa de combustibil ON și verificați dacă există scurgeri.

(1) o-ring

(2) cupa filtru carburant

#### 4. Bujia

Bujia recomandate: BPR5ES (NGK)

W16EPR-U (Denso)

Pentru a asigura funcționarea corespunzătoare motorului,

#### 5. Ambreiaj

Măsurați jocul liber la vârful manetei.

Jocul liber: trebuie să fie 3-8mm

Dacă jocul liber este incorect, slăbiți piulița de blocare și rotiți șurubul de reglare cât este nevoie.

(1) maneta ambreiaj

(2) șurub de reglare

(3) piulița de blocare

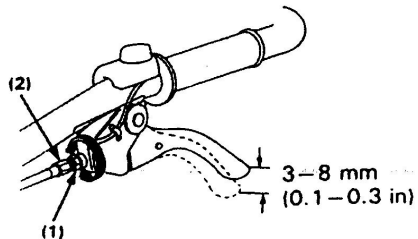

După ajustare, strângeți piulița de blocare. Apoi porniți motorul și verificați funcționarea corectă a manetei ambreiajului.

#### 6. Maneta accelerație

Măsurați jocul liber la vârful manetei.

Joacul liber: 5-10mm

Dacă jocul liber este incorect, slăbiți piulița de blocare și rotiți surubul de reglare cat este nevoie.

(1) manetă de accelerație

(2) surub reglare

(3) piulița de blocare

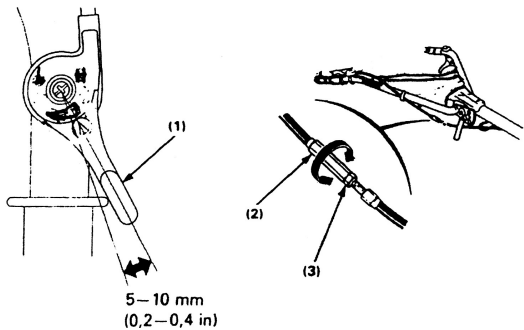

## TRANSPORTAREA / DEPOZITAREA

**ATENȚIE!** La transportarea motosapei, rotiți robinetul de combustibil în poz.OFF și păstrați poziția orizontală pentru a preveni scurgerile de combustibil. Combustibilul deversat și vaporii , se pot aprinde.

Înainte de a depozita motosapa pentru o perioadă îndelungată:

- Asigurați-vă că în zona de depozitare nu există o umiditate excesivă și praf.
- Goliti rezervorul de combustibil.
- Goliti de combustibil și carburatorul cu ajutorul surubului de golire

3. Trageți mânerul demarorului până când se simte rezistență. Continuați să trageți până când creștătura de pe fulia de pornire se aliniază cu gaura de pe carcasa demarorului

În acest moment, supapele de admisie și de evacuare sunt închise și acest lucru va ajuta la protejarea motorului împotriva coroziunii interne

4. Schimbați uleiul de motor.
5. Acoperiți coarnele cu folie de plastic.

## DEPANARE

Atunci când motorul nu poate porni:

- Există suficient combustibil?
- Este robinetul de combustibil pe ON?
- Este comutatorul motorului pe ON?
- A ajuns benzina la carburator?

Pentru a verifica, slăbiți surubul de evacuare cu robinetul de combustibil pe ON. Combustibilul poate scurge liber.

Strângeți surubul de golire

**AVERTISMENT** Dacă ați vărsat combustibil, asigurați-vă că suprafața este uscată înainte de testarea bujiei sau de pornirea motorului. Combustibilul emana vapori sau cel varsat se poate aprinde.

- (1) robinet combustibil
- (2) robinet deschis
- (3) surub golire

- Există scânteie de la bujie?
- Scoateți fișa bujiei. Curățați mizeria din jurul bazei corpului, apoi scoateți bujia.
- Montați pipa la bujie.
- Rotiți comutatorul motorului pe ON.

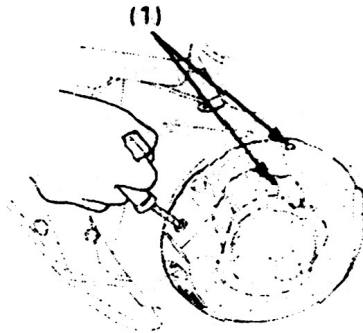

• Atingeti electrodul lateral de blocul motor, trageți manerul demarorului pentru a vedea dacă se vad scantei la electrod.

• Dacă nu există nici o scânteie, înlocuiți bujia. Dacă este OK, încercați să porniți motorul în conformitate cu instrucțiunile.

• Dacă motorul tot nu poate fi pornit, duce-ti motosapa la un dealer autorizat.

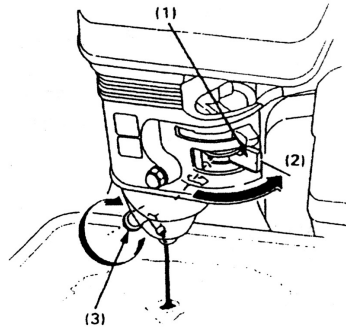

## SPECIFICAȚII

|                                |                                      |
|--------------------------------|--------------------------------------|
| Motosapa Modelul               | G70D                                 |
| Adâncime frezare (mm)          | 150 – 300                            |
| Cutie de viteze:               | 2 trepte înainte<br>1 treapta înapoi |
| Ambreiaj ;                     | multidisc                            |
| Capacitate ulei transmisie (L) | 2.2                                  |
| Model Motor                    | 170F                                 |
| Putere maxima CP (kw) / rpm    | 9 (6.6) la 3600 rot./min             |
| Moment maxim (n.m / rpm)       | 13.2/2500                            |
| Greutate(nealimentata). (Kg)   | 114                                  |

**SC MAT MAGRIT SA**  
**Str. Sararilor 3,CRAIOVA-ROMANIA**

J16/1660/95-Cod.TVA RO8040884

C.S.-210.150 RON

Tel : 0040/251/439345 Fax :0040/251/543166

Cod IBAN RO56 BACX 0000 0030 1012 3000 UNICREDIT BANK

Craiova

**magrit.comercial@yahoo.com;comercial@magrit.ro**

**Website :[www.magrit.ro](http://www.magrit.ro)**

DECLARATIE DE CONFORMITATE

Nr.\_\_\_\_ / \_\_\_\_\_

Noi, SC MAT MAGRIT SA cu sediul in Craiova str. Sararilor nr.3, inregistrata la registrul comertului Dolj sub nr. J16/1660/1995, cod fiscal RO 8040884, prin reprezentantul sau legal ec.Elena Serban Administrator, telefon / fax 0251.439345/0251.543166

asigurăm, declarăm si garantăm pe propria răspundere ca produsele enumerate mai jos, si la care se refera prezenta declaratie, nu pun in pericol si sunt in conformitate cu normele si normativele in vigoare. Produsul respecta Directiva 2006/42/CE a Parlamentului European și a Consiliului din 17 mai 2006 privind echipamentele tehnice transpusa in legislatia romana in HG 1029/2008 privind conditiile introducerii pe piata a masinilor.

Prezenta declaratie de conformitate produce efecte juridice doar daca produsele in cauza sunt utilizate conform cu destinatia lor si respectand instructiunile de utilizare.

MOTOSAPA G70D  
SERIA FC

VANZATOR



SC MAT MAGRIT SA  
Str. Sararilor 3, CRAIOVA-ROMANIA  
J16/1660/95-Cod.TVA RO8040884  
C.S.-210.150 RON  
Tel : 0040/251/439345 Fax :0040/251/543166  
Cod IBAN RO56 BACX 0000 0030 1012 3000 UNICREDIT BANK  
Craiova  
Website :[www.magrit.ro](http://www.magrit.ro)

## **CERTIFICAT DE GARANTIE**

**Nr.** \_\_\_\_\_ / \_\_\_\_\_

Pentru produsul **MOTOSAPA** tip **G70D** , Seria \_\_\_\_\_  
serie motor \_\_\_\_\_ executat conform documentatiei  
tehnice, livrat la data de \_\_\_\_\_, garantam buna  
functionare timp de \_\_ luni de la data vânzarii,numai daca  
beneficiarul a respectat intocmai instructiunile de punere in  
functiune, de utilizare, intretinere, reparatii, rodaj, depozitare,  
conservare si transport cuprinse in cartea tehnica a  
produsului.

Service-ul in perioada de garantie va fi efectuat de societatea  
noastra, prin personal specializat pe baza sesizarilor primite de  
la beneficiari in scris la sediul societatii.

De asemeni SC MAT MAGRIT SA Craiova va asigura piesele  
de schimb si service-ul, contra cost, pe durata medie de  
utilizare, care este de 10 ani.

Nu se inlocuiesc si nu se repara in termen de garantie  
urmatoarele piese : bujii, pulverizatoare, elemente filtrante,  
elementele demarorului manual, camere de aer, faruri, lampi  
semnalizare, cutite de freze, cutite, contracutite si degete de la  
aparatul de taiere al cositorii si orice alte piese considerate  
consumabile.

In caz de utilizare neconforma cu instructiunile specificate in  
cartea tehnica a produsului, acesta va fi automat scos din  
garantie.

Cheltuielile facute de producator, ocazionate de o solicitare in  
garantie in urma careia se constata o utilizare incorecta a  
produsului, vor fi suportate de utilizator (cumparator).

DIRECTOR

**Client.**

Produsul a fost testat in fata mea privind  
buna functionare si am fost instruit in  
legatura cu normele de deservire cuprinse  
in cartea tehnica a produsului si pe care  
am primit-o impreuna cu prezentul  
certificat.

**Certificat de garantie**

**Serie certificat:**

**Denumire .....****Data.....**  
.....

**Serie .....****Cumparator.....**  
.....

**Vanzator .....****Adresa.....**  
.....

**Factura.....****Tel/Fax.....**

**INTERVENTIE SERVICE**

| <b>Data</b>       | <b>Operatine</b> |
|-------------------|------------------|
| ...../...../..... |                  |
|                   |                  |

| <b>Data</b>       | <b>Operatine</b> |
|-------------------|------------------|
| ...../...../..... |                  |
|                   |                  |

**Vanzator**

**S.C. MAT MAGRIT S.A.**

**Cumparator**

**Am primit instructiunile de  
utilizare si mi s-a facut proba  
de functionare.**

**Semnatura.....**



**MAT MAGRIT SA CRAIOVA**

Str. Sararilor 3

tel/fax 0251 439345,0251 543 166

Capital social :210.150 RON J16/1660/95

RO 8040884

magrit.comercial@yahoo.com

[www.magrit.ro](http://www.magrit.ro)